



## **IMPRESSA S9 – One Touch Käyttöohje**

# IMPRESSA S9 One Touch kahvikoneesi

## Sisällysluettelo

|  |    |
|--|----|
| Oikea käyttö.....  | 10 |
| Turvallisuutesi vuoksi.....  | 10 |
| IMPRESSA S9 One Touch -ohjekirja .....                               | 13 |
| Symbolien kuvaus.....  | 14 |
|  |    |
| JURA Internetissä.....   | 17 |
|  |    |
| Vakiotoimitukseen sisältyy.....                                      | 18 |
| Asetukset .....  | 18 |
| Vesisäiliön täyttäminen .....  | 18 |
| Papusäiliön täyttäminen .....  | 19 |
| Ensimmäinen käyttökerta .....  | 19 |
| Suodattimen käyttö ja aktivointi .....                               | 21 |
| Veden kovuuden määrittäminen ja säätäminen .....                     | 22 |
| Kahvimyllyn säätäminen .....   | 23 |
| Päälle kytkentä .....  | 24 |
| Päältä kytkentä (Valmiustila) .....                                  | 25 |
|  |    |
| Valmistus napin painalluksella .....                                 | 27 |
| Kerta-asetukset ennen valmistusta ja sen aikana .....                | 27 |
| Kupin kokoa vastaavan vesimäärän pysyvän asetuksen syöttäminen ..... | 29 |
| Pysyvät asetukset ohjelmointitilassa .....                           | 30 |
| Tietojen ja huoltotilan katselu .....                                | 32 |
|  |    |
| Baristan vinkit .....  | 40 |
| Espresso .....   | 41 |
| Kahvi .....  | 42 |
| Coffee à la Carte .....  | 42 |
| Cappuccino .....   | 43 |
| Latte macchiato .....  | 43 |

|   |     |
|---|-----|
| Valmiiksi jauhettu kahvi .....                                    | 46  |
| Kuuma maito ja maitovahto .....                                   | 47  |
| Kuuma vesi .....  | 48  |
|   |     |
| Tuotteet .....  | 50  |
| Energian säästötila .....   | 52  |
| Kellonaika ja viikonpäivä .....                                   | 54  |
| Ohjelmoitava päälle ja päältä kytkentäaika .....                  | 55  |
| Automaattinen virrankatkaisu .....                                | 56  |
| Huuhtelut .....   | 57  |
| Vesimäärän yksikkö / kellonajan formaatti .....                   | 58  |
| Kieli .....   | 59  |
|   |     |
| Huoltovinkkejä.....   | 60  |
| Koneen huuhtelu .....   | 60  |
| Suodattimen vaihtaminen .....                                     | 61  |
| Koneen puhdistaminen .....  | 63  |
| Kalkinpoisto koneesta .....                                       | 65  |
| Cappuccino-vaahdottimen huuhtelu .....                            | 68  |
| Cappuccino-vaahdottimen puhdistus .....                           | 69  |
| Professional Cappuccino-vaahdottimen purkaminen ja huuhtelu ..... | 71  |
| Easy Cappuccino -vaahdottimen purkaminen ja huuhtelu .....        | 71  |
| Vieraiden esineiden poistaminen .....                             | 71  |
| Papusäiliön puhdistaminen .....                                   | 72  |
| Kalkinpoisto vesisäiliöstä .....                                  | 73  |
|   |     |
|   |     |
| Kuljetus / Järjestelmän tyhjentäminen .....                       | 97  |
| Hävittäminen .....  | 97  |
|   |     |
| Hakemisto.....  | 110 |

## TÄRKEITÄ TURVALLISUUSOHJEITA

Noudata aina perusvarotoimenpiteitä

Nämä turvallisuusohjeet koskevat UL-turvatestatattuja koneita (katso arvokilpeä ja lukua 14, 'Tekniset tiedot').

Käyttäessäsi sähkölaitteita noudata aina perusvarotoimenpiteitä pienentääksesi tulipalon, sähköiskun ja/tai henkilövahinkojen vaaraa mukaan lukien seuraavat varotoimenpiteet

- Lue kaikki ohjeet.
- Älä kosketa kuumia pintoja. Tartu laitteisiin kahvoista tai nupeista.
- Estääksesi tulipalon, sähköiskun sekä henkilövahingot älä upota sähköjohtoa, pistokkeita tai koneen runkoa veteen tai muuhun nesteeseen.
- Jos lasten annetaan käyttää laitetta tai sitä käytetään lasten ollessa lähellä, aikuisen tulee valvoa lähellä.
- Irrota laitteen pistoke pistorasiasta, kun laitetta ei käytetä tai ennen puhdistusta. Anna laitteen jäähtyä, ennen kuin liität siihen osia tai irrotat siitä osia ja ennen laitteen puhdistusta.
- Älä käytä mitään sähkölaitetta, jossa on viallinen sähköjohto tai pistoke tai sen jälkeen kun laitteen toiminnassa on ilmennyt häiriöitä tai se on vaurioitunut jollain tavoin. Palauta laite lähimpään valtuutettuun huoltopisteeseen tarkastettavaksi, korjattavaksi tai säädettäväksi
- Muiden kuin laitteen valmistajan suosittelemien lisävarusteiden käyttö voi aiheuttaa tulipalon, sähköiskun tai henkilövahingon.
- Älä käytä laitetta ulkona.
- Älä anna sähköjohdon riippua pöydän tai tiskin reunan yli tai koskettaa kuumia pintoja.
- Älä laita laitetta kuuman kaasun- tai sähkölieden päälle tai lähelle tai lämpimään uuniin.
- Kiinnitä aina ensin liitin laitteeseen; laita vasta sen jälkeen pistoke kiinni seinäpistorasiaan. Halutessasi katkaista laitteesta virran käännä ensin ohjauslaite 'OFF' -asentoon; irrota sen jälkeen pistoke seinäpistorasiasta.
- Älä käytä laitetta mihinkään muuhun kuin sen tarkoitettuun käyttötarkoitukseen.
- Ole erittäin varovainen, kun laitteesta tulee kuumaa höyryä.
- Laite on tarkoitettu ainoastaan kotitalouskäyttöön.

## SÄILYTÄ NÄMÄ OHJEET

**Virtajohtoa  
koskevat ohjeet**

- a. Laitteen mukana toimitetaan lyhyt virtajohto, joka pienentää pitkään johtoon kompastumisen tai sotkeutumisen vaaraa. IMPRESSA –kahvikoneessa on 3-nastainen maadoitettu pistoke.
- b. Saatavilla on myös pidempiä jatkojohtoja, ja niitä voidaan käyttää, jos niiden käytössä noudatetaan huolellisuutta.
- c. Jos jatkojohtoa käytetään,
  1. jatkojohtoon merkittyjen sähkölaitteiden nimellisarvojen tulee olla vähintään yhtä suuret kuin kyseiseen sähkölaitteeseen merkityt arvot, ja
  2. jos sähkölaitte on maadoitettua tyyppiä, tällöin myös jatkojohdon tulee olla maadoitettu 3-lankainen johto, ja
  3. pidempi johto tulee sijoittaa siten, että se ei putoa alas tiskin tai pöydän päältä niin, että lapset voivat vetää siitä tai kompastua siihen.
    - Tämän pistokkeen turvaominaisuutena on se, että se sopii polaroituun pistorasiaan vain yhdellä tavalla.
    - Jos pistoke ei sovi täysin pistorasiaan, käännä pistoke toisinpäin. Jos se ei sovi vielääkään, ota yhteyttä valtuutettuun sähköasentajaan.
    - Älä muuta pistoketta millään tavalla äläkä yritä poistaa tätä turvaominaisuutta.

**Varoitus**

Pienentääksesi tulipalon tai sähköiskun vaaraa älä irrota mitään suojaosia. Laitteen sisällä ei ole mitään käyttäjän huollettavissa olevia osia. Ainoastaan valtuutetut huoltoteknikot saavat suorittaa korjaustoimenpiteitä.

## Vaara

Tämä laite on tarkoitettu ainoastaan kotitalouskäyttöön. Kaikki huoltotoimenpiteet lukuun ottamatta puhdistusta ja tässä käyttöohjeessa kuvattuja käyttäjän suoritettavissa olevia huoltotoimia tulee jättää valtuutetun huoltoliikkeen suoritettavaksi:

- Älä upota laitteen alustaa veteen tai yritä purkaa sitä.
- Tulipalon tai sähköiskun välttämiseksi älä irrota alustaa. Sen sisällä ei ole mitään käyttäjän huollettavissa olevia osia. Ainoastaan valtuutetut huoltoteknikot saavat suorittaa korjaustoimenpiteitä.
- Tarkista jännite varmistaaksesi sen, että laitteen nimikyltissä ilmoitettu jännite vastaa asuinpaikkasi sähköverkon jännitettä.
- Älä koskaan täytä vesisäiliötä lämpimpällä tai kuumalla vedellä! Käytä ainoastaan kylmää vettä.
- Huolehdi siitä, että kätesi ja sähköjohto eivät pääse koskettamaan laitteen kuumia osia käytön aikana.
- Älä koskaan käytä puhdistukseen hankausjauhetta tai kovia esineitä.
  
- Älä koskaan laita pikakahvia, kaakaojauhetta jne. kahvimyllyyn tai jauhetun kahvin suppiloon (kahvimyllyn sivuputki). Se vahingoittaa kahvin valmistuskammion toimintaa.
- Älä koskaan laita sokerilla päällystettyjä kahvipapuja papusuppiloon. Jos et ole varma asiasta, ota yhteyttä myyjään, jolta ostit laitteen.
- Älä koskaan laita papusäiliöön mitään muuta kuin kahvipapuja (ei suklaata, ei riisiä, ei pähkinöitä, ei mausteita, ei mitään muuta kuin paahdettuja kahvipapuja).
- Älä koskaan tee tällä kahvikoneella mitään sellaista, mitä ei ole kuvattu tässä käyttöohjekirjassa. Jos et ole varma asiasta, ota yhteyttä myyjään, jolta ostit laitteen.

## Säätimet

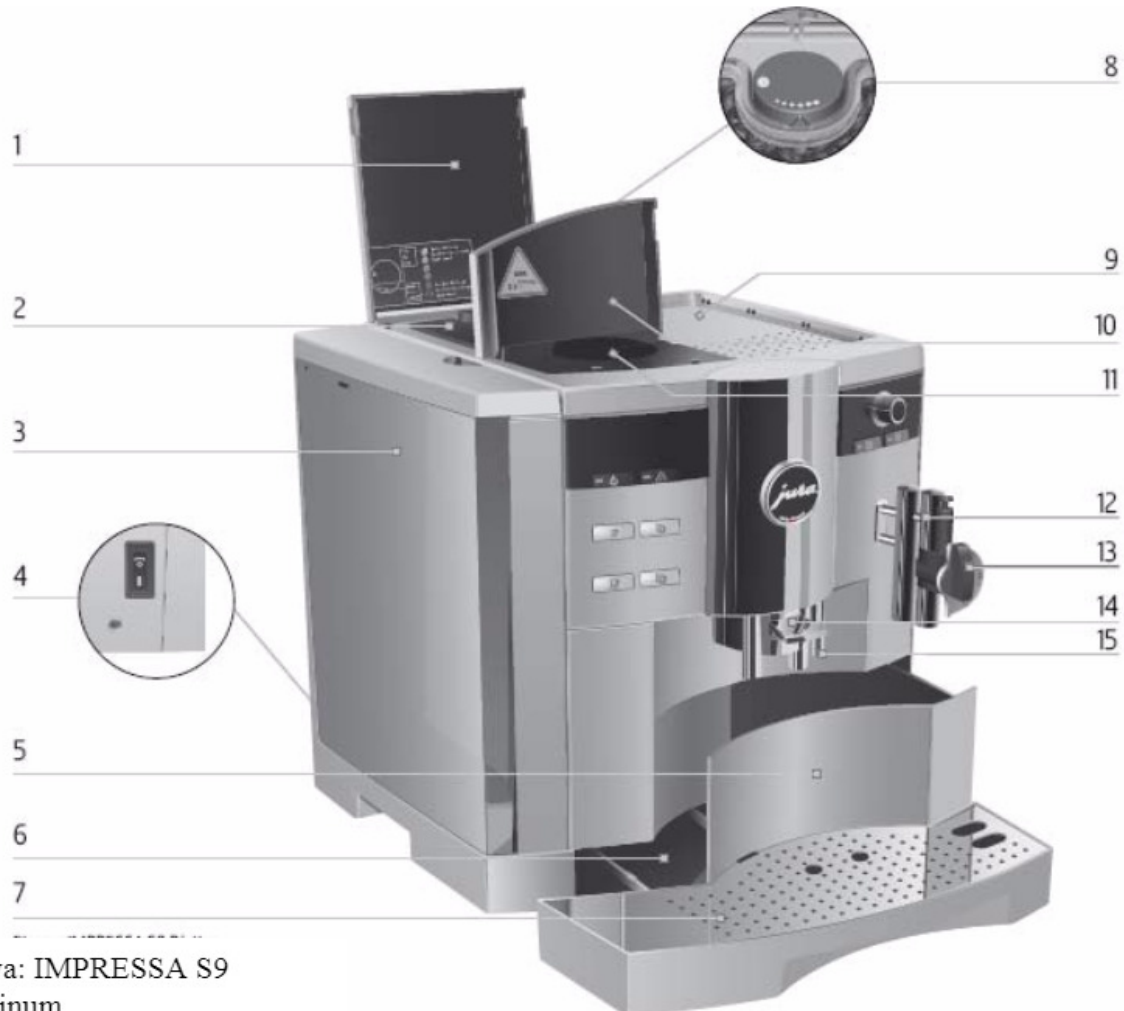









Kuva: IMPRESSA S9  
Platinum

- |   |  |    |  |
|---|--|----|--|
| 1 | Papusäiliön kansi                          | 8  | Jauhatuskarkeuden kytkin                       |
| 2 | Papusäiliö, jossa aromit säilyttävä kansi  | 9  | Kuppitaso                                      |
| 3 | Vesisäiliö kahvalla                        | 10 | Valmiiksi jauhetun kahvin täyttösuppilon kansi |
| 4 | Virtakytkin ja verkkojohto (koneen takana) | 11 | Valmiiksi jauhetun kahvin täyttösuppilo        |
| 5 | Jauhetun kahvin säiliö                     | 12 | Irrotettavien vaahdottimien Liitinjärjestelmä© |
| 6 | Tippakaukalo                               | 13 | Professional Cappuccino -vaahdotin             |
| 7 | Kupin alusta                               | 14 | Kahviputki korkeussäädöllä                     |
|   |  | 15 | Kuumavesiputki                                 |











Edessä vasemmalla

- |   |   |
|---|---|
| 1 | Näyttö  |
| 2 | Kiertokytkimen kansi  |
| 3 |  Kiertokytkin                      |
|   |  On/off-painike                    |
|   |  Huolto-painike                    |
|   |  1 Espresso-painike                |
|   |  2 Espresso-painike                |
|   |  1 Kahvi-painike                   |
|   |  2 Kahvia-painike                  |
|   |  Coffee à la Carte -painike        |
|   |  Valmiiksi jauhetun kahvin painike |

Edessä oikealla

- |   |   |
|---|---|
| 4 |  Valintakytkin               |
| 5 | Professional Cappuccino -vaahdotin  |
| 6 | Easy Cappuccino -vaahdotin  |
|   |  Kuumavesiannoksen symboli |
|   |  Kuuma vesi -symboli       |
|   |  Cappuccino -symboli       |
|   |  Maitoannoksen symboli     |
|   |  Maito -symboli            |
|   |  Latte Macchiato -painike  |

Liitinjärjestelmä© mahdollistaa eri vaahdottimien käytön. Ne ovat saatavilla jälleenmyyjillä.





## **Oikea käyttö**

Kone on suunniteltu ja tarkoitettu kotitalouskäyttöön. Sitä tulisi käyttää ainoastaan kahvin valmistukseen ja maidon ja veden lämmitykseen. Käyttö mihin tahansa muuhun tarkoitukseen katsotaan virheelliseksi. JURA Elektroapparate AG ei voi hyväksyä vastuuta virheellisen käytön seurauksista.

Ennen kuin alat käyttää konetta, lue ohjeet aina huolellisesti läpi ja noudata niitä. Säilytä tätä käyttöohjetta IMPRESSA kahvikoneen läheisyydessä ja tarvittaessa luovuta se seuraavalle käyttäjälle laitteen mukana.

## **Turvallisuutesi vuoksi**



Pyydämme lukemaan seuraavat turvallisuutta koskevat ohjeet ja noudattamaan niitä erittäin tarkasti.

Toimimalla niin voit välttää hengenvaarallisen sähköiskun vaaran:

- Älä koskaan käytä konetta, joka on vaurioitunut tai jossa on viallinen sähköjohto.
- Vaurion esiintyessä, jos esimerkiksi haistat palaneen käryä, irrota kone välittömästi verkkopistorasiasta ja ota yhteyttä JURA-huoltokeskukseen.
- Jos tämän laitteen sähköjohto on vahingoittunut, se tulee lähettää korjattavaksi joko suoraan JURAlle tai JURAn valtuuttamaan huoltoliikkeeseen.
- Varmista, että IMPRESSA-kahvikonetta eikä sen sähköjohtoa ole sijoitettu kuumien pintojen lähelle.
- Varmista, että virtajohto ei jää minnekään kiinni eikä hankaa teräviä kulmia vasten.
- Älä koskaan avaa konetta ja yritä korjata sitä itse. Älä muuta konetta millään tavalla, jota ei ole kuvattu IMPRESSA käyttöohjekirjassa. Koneessa on jännitteisiä osia. Jos avaat koneen, voit saada erittäin vakavia vammoja. Ainoastaan JURAn valtuuttamat huoltoliikkeet saavat korjata laitteen käyttäen alkuperäisiä varaosia ja lisävarusteita.

Putket ja suutin ovat kuumia; palovammariski!

- Sijoita kone niin, että lapset eivät pääse siihen käsiksi.
- Älä kosketa kuumia osia. Käytä laitteen mukana toimitettuja kahvoja.